

Ergonomic Solutions

OWNER'S MANUAL

PALLET TRUCK CYLINDER CADDY MODEL PJ-CYL

Contents

Safety Precautions	1	Pallet Truck Cylinder Caddy	1
Receiving Instructions	1	Exploded Parts Drawing	2
Assembly Instructions	1	Parts List	2
Warranty	1		

SAFETY PRECAUTIONS

Read owner's manual completely before operating unit!

- Never exceed 4 cylinders capacity.
- Secure all chain hooks and the end plate properly before moving.
- Stand clear of load while loading and unloading.

RECEIVING INSTRUCTIONS

Every unit is thoroughly tested and inspected prior to shipment. However, it is possible that the unit may incur damage during transit. If damage is noticed when unloading, make a note of it on the **BILL OF LADING**. Remove all packing and strapping material, then inspect the unit again for damage. **IF DAMAGE IS EVIDENT, FILE A CLAIM WITH THE CARRIER IMMEDIATELY!**

ASSEMBLY INSTRUCTIONS

- STEP 1** - Place base on floor with end plate nearest to you.
- STEP 2** - Remove thread protectors on the six bolts sticking up from base.
- STEP 3** - Screw six 30" long pipes with nuts in the end on to the base.
- STEP 4** - Place top angles and chain assembly on top of the upright pipes with hinge facing away from you to the right side. Insert six 1/2" - 13 x 1" bolts with lock washers through holes in angles in to nut in the top of the vertical pipes. Tighten securely.

WARRANTY

This product is warranted for 90 DAYS from date of purchase to be free of manufacturing defects in material and workmanship. The manufacturer's obligation hereunder is limited to repairing such products during the warranty period, provided the product is sent prepaid back to the factory.

This warranty does not cover normal wear of parts or damage resulting from any of the following: negligent use or misuse of the product, use or application contrary to installation instructions, or disassembly, repair or alteration by any person prior to authorization from a factory representative.

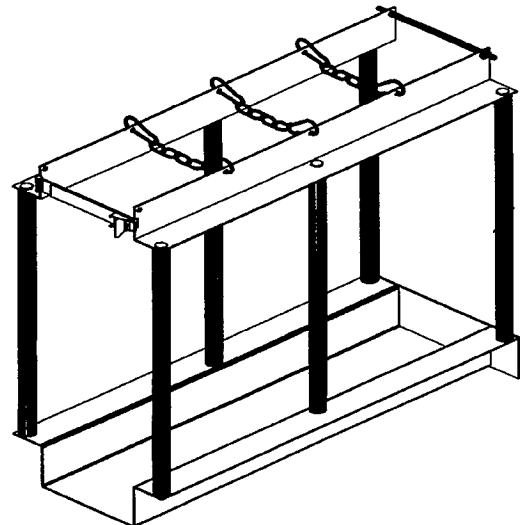

**PALLET TRUCK CYLINDER CADDY
MODEL PJ-CYL**

Pallet Truck Cylinder Caddy Model PJ-CYL

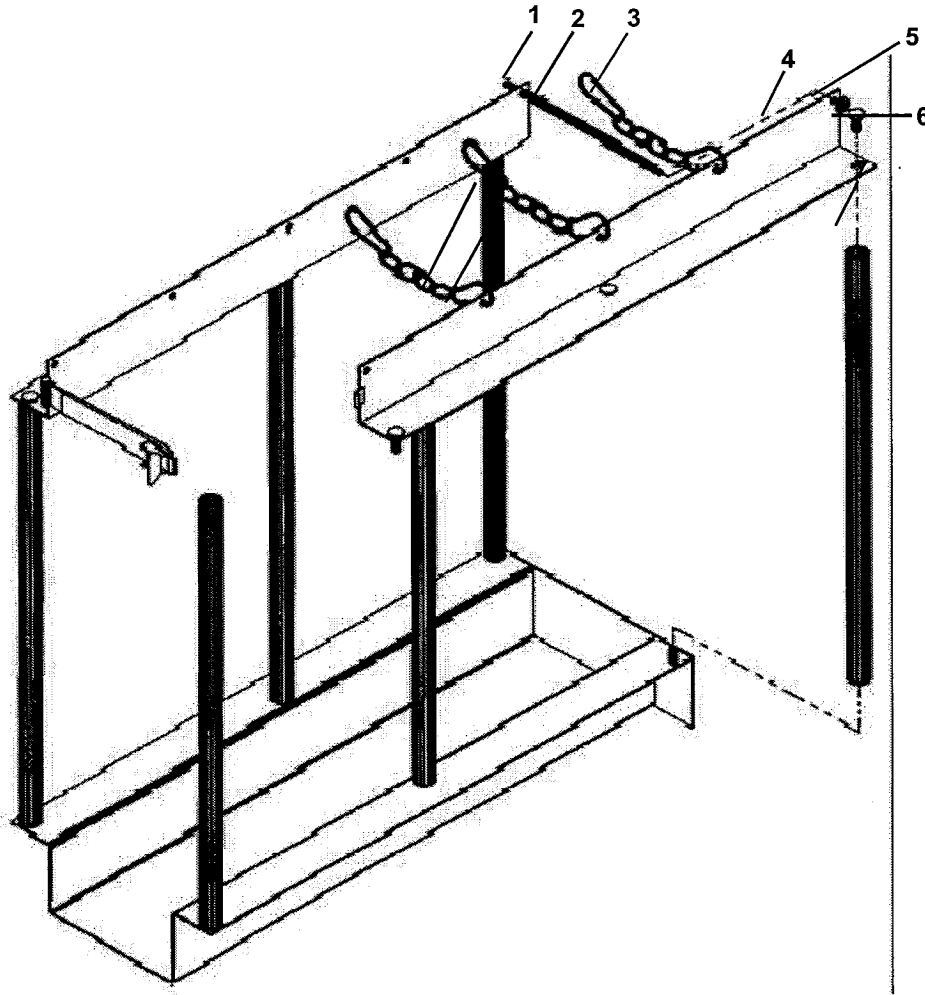

PARTS IDENTIFICATION Pallet Truck Cylinder Caddy (MODEL PJ-CYL)

ITEM NO.	DESCRIPTION	ENGINEER NO.	PART NO.	QTY.
1	Threaded rod	16037002	PJ-CYL-TR	1
2	Stop pipe	16037003	PJ-CYL-SP	1
3	Hook and chain	2340-2314	PJ-CYL-H&C	3
4	Top support angle	16014038	PJ-CYL-TSA	2
5	Hex. nut, 1/2"-13	a/l	PJ-CYL-HN	2
6	Bolt w/ lock washer, 1/2"-13 X 1"	a/l	PJ-CYL-BLW	12
7	Vertical pipe	16514027	PJ-CYL-VP	6

a/l Available at local hardware store

Soluciones Ergonómicas

MANUAL DEL PROPIETARIO

CARGADOR DE CILINDROS PARA TRANSPALETAS • MODELO PJ-CYL

Contenido

Instrucciones de seguridad	3	Dibujos de partes explosivas de cargador de cilindros para transpaletas	4
Instrucciones de recibo	3	Lista de partes	4
Instrucciones de ensamble	3		
Garantía	3		

INSTRUCCIONES DE SEGURIDAD

Lea el manual del propietario completamente antes de usar la unidad!

- Nunca exceda la capacidad de 4 cilindros.
- Asegure los ganchos de la cadena y el plato adecuadamente antes de mover la unidad.
- Apartese de la carga mientras se cargue y descargue.

INSTRUCCIONES DE RECIBO

Cada unidad está inspeccionada a fondo y probada antes del envío. Aun así, es posible que la unidad se dañe durante el envío. Si ve algún daño durante la descarga anótelo en el RECIBO DE ENVÍO. Quite todo el material de empaquetado y las correas, inspeccione por daños. SI HAY DAÑOS EVIDENTES, ARCHIVE UNA RECLAMACION CON EL TRANSPORTISTA INMEDIATAMENTE.

INSTRUCCIONES DE ENSAMBLE

PASO 1 - Ponga la base en el piso con el plato lo más cerca de usted.

PASO 2 - Quite los protectores de las seis pijas que sobresalen de la base.

PASO 3 - Atornille seis tuberías de 76.2 cm con las tuercas al final en la base.

PASO 4 - Ponga los ángulos superiores y el ensamble de la cadena en las tuberías derechas con las bisagras mirando hacia fuera y hacia la derecha. Inserte seis pijas de 1.27 cm-13 x 2.54 cm con arandelas de cierre a través de los agujeros de los ángulos en la tuerca de las tuberías verticales. Apriete con seguridad.

GARANTIA

Este producto está garantizado durante 90 DIAS desde la fecha de compra de estar libre de defectos de material y mano de obra. La obligación del fabricante está limitada a reparar tales productos durante el periodo de garantía, provisto que el producto se envíe previo envío flete pagado a la fábrica.

Esta garantía no cubre el gasto normal de partes o daños que resulten de lo siguiente: uso negligente o mal uso del producto, uso o aplicación contraria a las instrucciones de instalación, o desensamble, reparaciones o alteraciones por cualquier persona antes de la previa autorización de un representante de la fábrica.

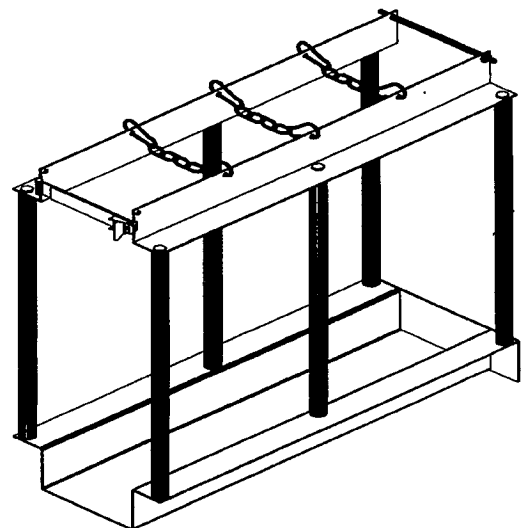

**CARGADOR DE CILINDROS PARA TRANSPALETAS
MODELO PJ-CYL**

CARGADOR DE CILINDROS PARA TRANSPALETAS MODELO PJ-CYL

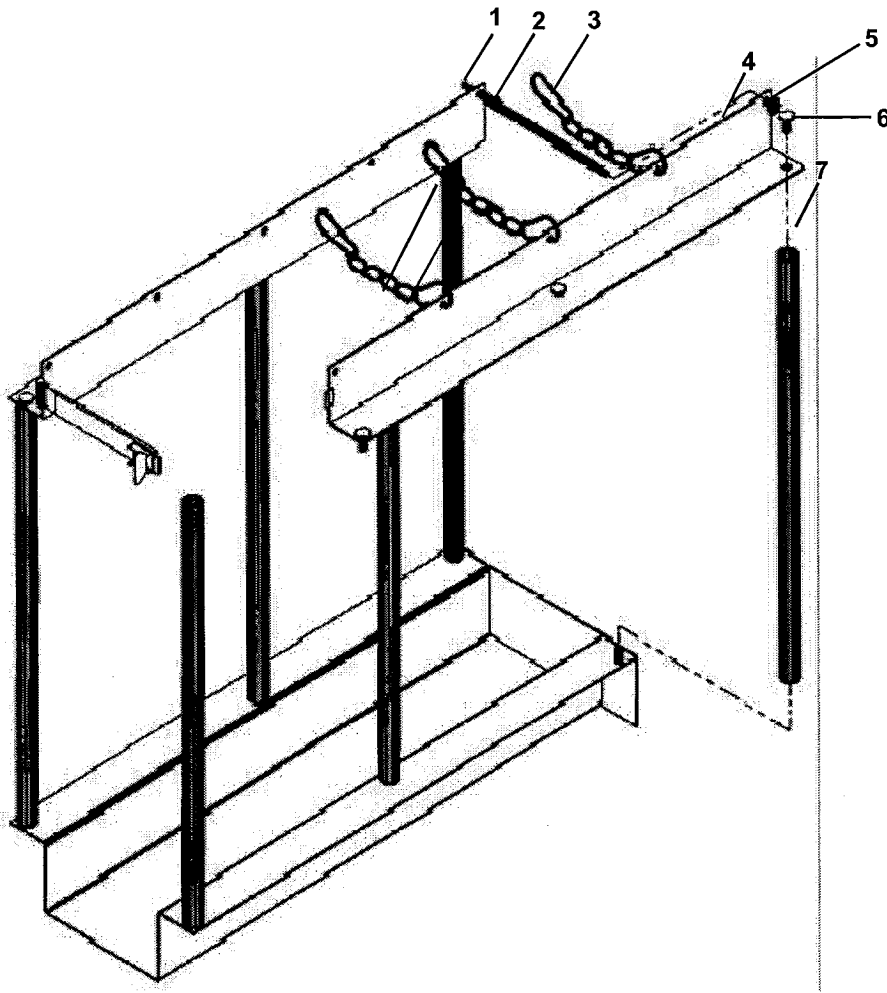

IDENTIFICACIÓN DE PARTES CARGADOR DE CILINDROS PARA TRANSPALETAS MODELO PJ-CYL

PARTIDA	DESCRIPCIÓN	NO. DE INGENIERO	NO. PARTE	CTD.
1	Tubo de enhebro	16037002	PJ-CYL-TR	1
2	Tubería de paro	16037003	PJ-CYL-SP	1
3	Cadena y gancho	2340-2314	PJ-CYL-H&C	3
4	Ángulo de soporte superior	16014038	PJ-CYL-TSA	2
5	Tuerca, 1.27 cm-13	a/l	PJ-CYL-HN	2
6	Pija con arandela de cierre, 1.27 cm-13 X 2.54 cm	a/l	PJ-CYL-BLW	12
7	Tubería vertical	16514027	PJ-CYL-VP	6

a/l Disponible en la ferretería local

Solutions Ergonomiques

MANUEL D'UTILISATION

CHARIOT À CYLINDRES POUR TRANSPALETTE • MODÈLE PJ-CYL

Table des matières

Précautions de sécurité	5	Shéma des pièces détachées du chariot à cylindres pour transpalette	6
Instructions de réception	5	Liste des pièces	6
Instructions d'assemblage	5		
Garantie	5		

PRÉCAUTIONS DE SÉCURITÉ

Lire le manuel d'utilisation compétement avant de faire fonctionner l'unité!

- Ne jamais excéder la capacité de 4 cylindres.
- Bien attacher tous les crochets et s'assurer que la plaque de sécurité soit bien enclenchée avant de déplacer l'unité.
- Rester à l'écart du chargement pendant le chargement et le déchargement.

INSTRUCTIONS DE RÉCEPTION

Chaque unité est minutieusement testée et inspecté avant expédition. Toutefois, il est possible que l'unité ait subi des dommages durant le transport. Si les dommages sont constatés durant le déchargement, les signaler sur LA FACTURE DE CHARGEMENT. Retirer le matériel d'emballage et d'emballage, puis inspecter l'unité de nouveau pour tout dommage. **SI LE DOMMAGE EST ÉVIDENT, REMPLIR UNE RÉCLAMATION AVEC LE TRANSPORTEUR IMMÉDIATEMENT.**

INSTRUCTIONS D'ASSEMBLAGE

DÉMARCHE 1 - Placer la base au sol. Faire face à la plaque de sécurité.

DÉMARCHE 2 - Retirer les protecteurs de filetage des 6 boulons dépassant de la base.

DÉMARCHE 3 - Visser 6 longs tuyaux de 76.2 cm avec des écrous à la base de l'unité.

DÉMARCHE 4 - Placer les angles supérieurs et l'assemblage de chaînes sur les tuyaux verticaux de façon à ce que les charnières soit dirigées vers l'extérieur de l'unité. Insérer 6 boulons de 1.27 cm-13 x 2.54 cm avec leurs rondelles dans les trous des angles et les visser aux écrous sités à l'extrémité des tuyaux verticaux. Bien serrer.

GARANTIE

Ce produit est garanti pendant 90 jours à partir de la date d'achat pour tout défaut de fabrication, en matériel ou en main d'œuvre. L'obligation du fabricant est limitée à la réparation de tels produits durant la période de garantie à condition que le produit soit envoyé à la compagnie frais de port pré-payés.

Cette garantie ne couvre pas les usures normales de pièces ou des dommages résultant de ce qui suit: Utilisation négligente ou mauvaise utilisation du produit, utilisation ou applications contraires aux instructions d'assemblage ou de désassemblage, réparation ou altération par quiconque sans autorisation préalable d'un représentant de l'usine.

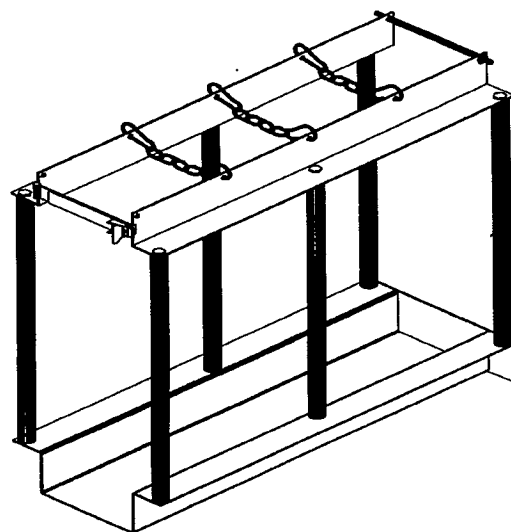

**CHARIOT À CYLINDRES POUR
TRANSPALETTE • MODÈLE PJ-CYL**

CHARIOT À CYLINDRES POUR TRANSPALETTE Modèle PJ-CYL

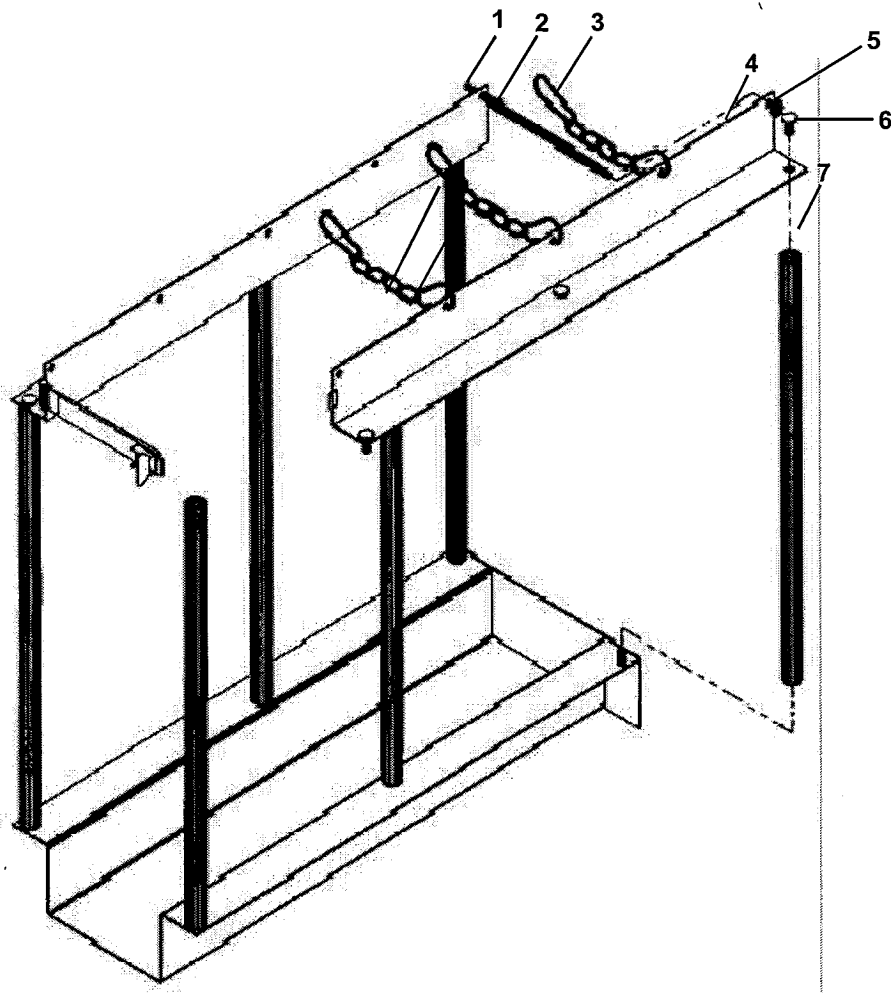

IDENTIFICATION DES PIÈCES
Chariot à cylindres pour transpalette
(Modèle PJ-CYL)

NO. D'ARTICLE	DESCRIPTION	NO. D'INGÉNIEUR	NO. DE PIÈCE	QTÉ.
1	Tige Filetée	16037002	PJ-CYL-TR	1
2	Tuyau d'arrêt	16037003	PJ-CYL-SP	1
3	Crôchet et chaîne	2340-2314	PJ-CYL-H&C	3
4	Angle support supérieur	16014038	PJ-CYL-TSA	2
5	Écrou hexagonal, 1.27 cm-13	d/l	PJ-CYL-HN	2
6	Boulon avec rondelle de verrouillage, 1.27 cm-13 X 2.54 cm	d/l	PJ-CYL-BLW	12
7	Tuyau vertical	16514027	PJ-CYL-VP	6

d/l Disponible en quincaillerie

Material Handling Problem Solvers

Pallet Server

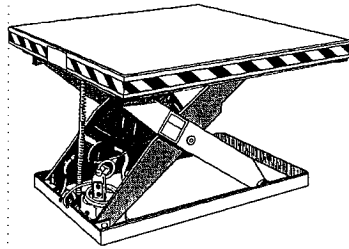
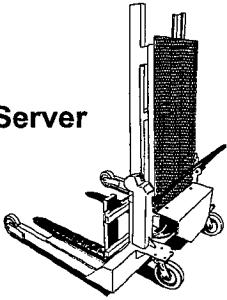

High Rise Lift

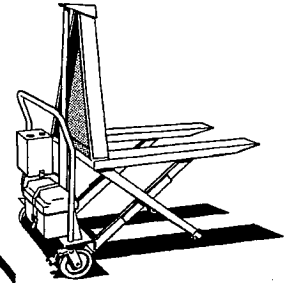

Time is money.
Increased productivity
equals greater profitability,
cost minimization and worker
compatibility. Ergonomic
products will assist you
with your production and
safety goals.

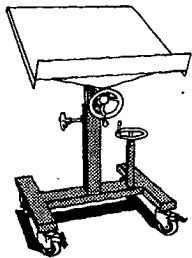

**Mobile Lift & Tilt
Work Stand**

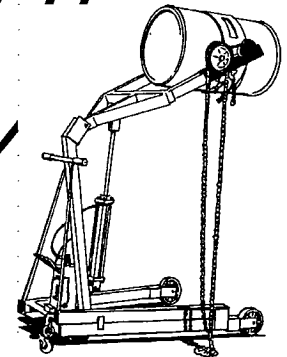

Drum Carrier/Rotator

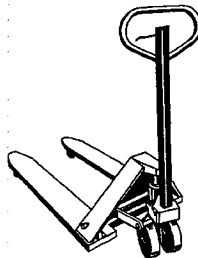

Industrial Pallet Trucks